

Лепестковые ручки

58.4707.xxxx



Описание

- Ручки в форме лепестка из пластмассы это удобное решение для небольших дверей и мест, где ограничено место для установки ручки;
- В ассортименте представлены ручки как с личинкой для ключа, так и без неё;
- Надежно работают со всеми стандартными личинками;
- Разнообразные варианты применения;
- Различные варианты исполнения по воздействию на ручку: нажатие на ручку, потянуть с левой стороны, потянуть с правой стороны, потянуть с обеих сторон;
- Оптимальное соотношение цены и качества;
- Брызго- и пылезащитное исполнение.

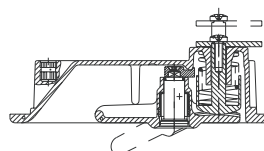
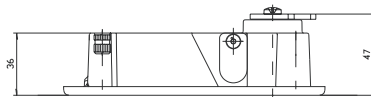
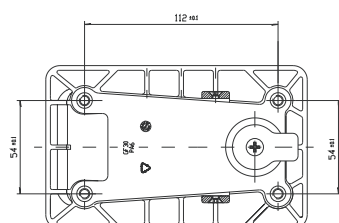
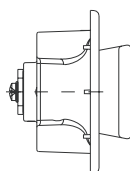
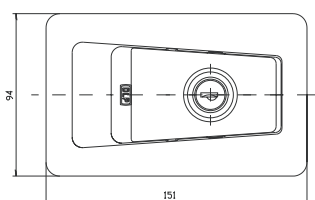

Технические данные

Материал: Полиамид PA 6 GF30, чёрного цвета

Обработка поверхности:
Термообработка, шероховатости поверхности 36, в соответствии с нормативами VDI 3400 Ref

Допуски по DIN ISO 2768-mK

Лепестковые ручки

58.4709.xxxx



Описание

- Ручки в форме лепестка из пластмассы – привлекательное решение для случаев, когда предъявляются высокие требования к внешнему виду;
- Хорошо вписываются в дизайн кабин новых автомобилей обтекаемой формы;
- Благодаря большому размеру гнезда обеспечивается хороший захват рычажка;
- Разнообразные варианты применения;
- В ассортименте представлены ручки как с личинкой для ключа, так и без неё. Поставляются со всеми стандартными личинками, которые предлагает наша компания;
- Различные варианты исполнения по воздействию на ручку: нажатие на ручку, потянуть с левой стороны, потянуть с правой стороны, потянуть с обеих сторон;
- Оптимальное соотношение цены и качества;
- Брызго- и пылезащитное исполнение.

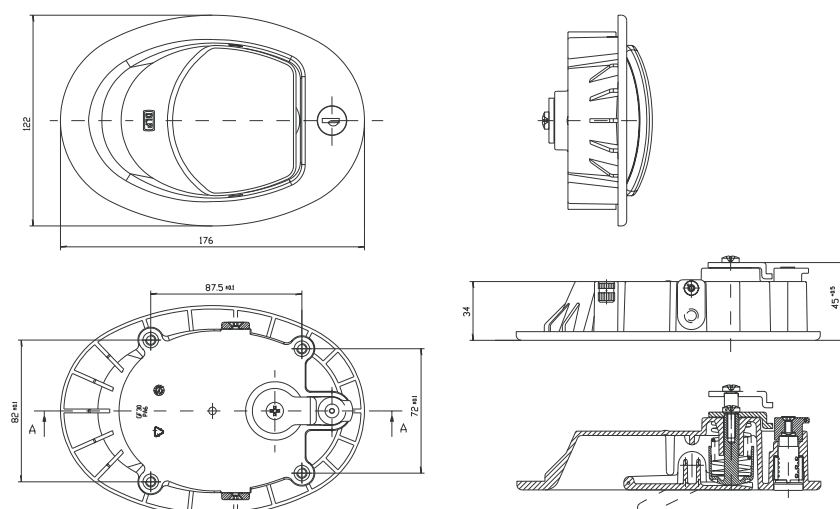

Технические данные

Материал: Полиамид PA 6 GF30, чёрного цвета

Обработка поверхности: Термообработка, шероховатости поверхности 36, в соответствии с нормативами VDI 3400 Ref

Допуски по DIN ISO 2768-mK

Лепестковые ручки

58.4701.xxxx



Описание

- Ручки в форме лепестка из цинкового сплава, полученные литьем под давлением, хромированные или чёрного цвета;
- Работают со всеми стандартными личинками, которые предлагает наша компания;
- В ассортименте представлены ручки с различной глубиной лепестка;
- Часто используемый вариант, при этом возможны различные исполнения по дизайну;
- Не выпускаются в брызго- и пылезащитном исполнении;



Варианты исполнения поверхности



Ассортимент

С личинкой для замка или без личинки

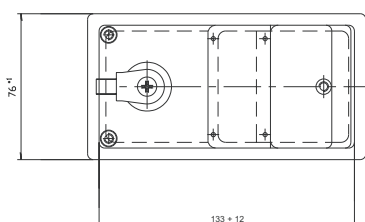
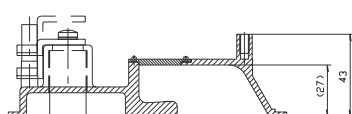
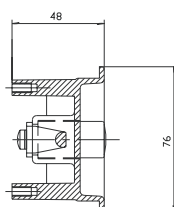
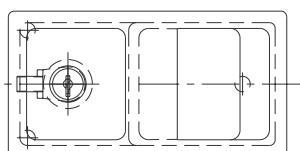

Технические данные

Материал: сплав Zn Al4 Cu1

Покрытие поверхности: черная, порошковая краска

Допуски по DIN ISO 2768-mK

Лепестковые ручки

58.4706.xxxx



Описание

- Ручки в форме лепестка из пластмассы – лидер европейского дизайна. Благодаря большому размеру гнезда обеспечивается исключительно хороший захват рычажка;
- Такие ручки широко применяются для установки на строительной технике;
- В ассортименте представлены ручки как с личинкой для ключа, так и без неё;
- Надежно работают со всеми стандартными личинками, которые предлагает наша компания;
- Варианты исполнения по воздействию на ручку: нажатие на ручку, потянуть с левой стороны, потянуть с правой стороны, потянуть с обеих сторон, соответственно;
- Оптимальное соотношение цены и качества;
- Не выпускаются в брызго- и пылезащитном исполнении.



Варианты исполнения

58.4706.0013

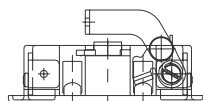
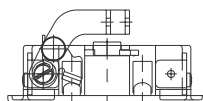
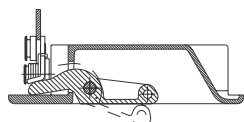
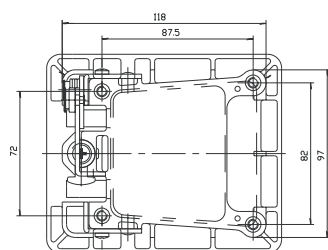
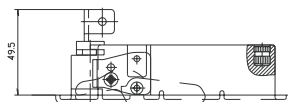
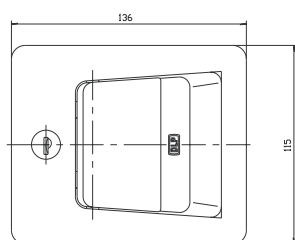

Технические данные

Материал: Полиамид PA 6 GF30, чёрного цвета

Обработка поверхности: Термообработка, шероховатости поверхности 36, в соответствии с нормативами VDI 3400 Ref

Допуски по DIN ISO 2768-mK